

# BAHCO

## COMPITE

**140**  
**BAHCO**<sup>®</sup>  
since 1886

1 MARZO - 31 JULIO

**TRACTO-BRAVA**

SUBMINISTRAMENTS INDUSTRIALS  
PNEUMÀTICA I HIDRÀULICA  
AUTOMOCIÓ

c/ Torretes, 33  
17200 - Palafrugell  
info@tractobrava.com  
☎ 972.30.07.97 📞 647.22.03.83

[www.tractobrava.com](http://www.tractobrava.com)



Síguenos en nuestras redes sociales



@bahcoes

# HERRAMIENTA PARA TALLER

▶ **903T-1** JUEGO DE 6 DESTORNILLADORES HEXAGONALES MANGO T

• Medidas: 3-4-5-6-8-10mm

**50,70 €**



▶ **903T-2** JUEGO DE 6 DESTORNILLADORES TORX MANGO T

• Medidas: T10, T15, T20, T25, T30, T40

**40,50 €**



**16,90 €**

▶ **B219.014** JUEGO DE 4 DESTORNILLADORES PHILLIPS

• Ph0x75mm, Ph1x100mm, Ph2x125mm y Ph3x150mm

▶ **B219.045** JUEGO DE 5 DESTORNILLADORES PLANOS

• Boca fresada de 3x100mm y 4x125mm  
• Boca estampada de 5,5x125mm, 6,5x150mm y 8x175mm

**19,00 €**



▶ **B219.210** JUEGO DE 10 DESTORNILLADORES TORX

• Medidas: T6, T8, T9, T10, T15, T20, T25, T27, T30, T40

**43,50 €**



▶ **9715-14-250** DESTORNILLADOR DE V.PASANTE DE GOLPEO

• 14mm x 250mm

**32,90 €**



**25,20 €**

▶ **BE-9881** JUEGO DE 6 DESTORNILLADORES ERGO

• Boca fresada de 3x60mm y 4x100mm  
• Boca estampada de 5,5x100 y 6,5x125mm  
• Phillips Ph1x75mm y Ph2x100mm



▶ **BE-9881TB** JUEGO DE 6 DESTORNILLADORES ERGO VARILLA PASANTE

• Aptos para golpeo  
• Varilla hexagonal y tuerca para poder imprimir más par con una llave  
• Boca estampada de 3x60, 4x100, 5,5x100, 6,5x125  
• Phillips Ph1x75mm y Ph2x100mm

**36,90 €**

▶ **706-4** JUEGO DE 7 DESTORNILLADORES DE PRECIÓN

• Ranurados 1.5, 2.5, 3.5mm, Ph0, Ph1, Torx T6, T8

**38,50 €**



# HERRAMIENTA PARA TALLER



**35,70 €**



► **S34MC8H** JUEGO DE VASOS  
1/4" 34 PIEZAS

- 13 Vasos hex de 4-13mm
- 15 puntas planas, Torx, Ph, Pz, Hex
- Carraca corta y mango portapuntas de carraca

**NUEVO**



**125,00 €**

► **S98MC1H** JUEGO DE 1/4  
Y 1/2 CON LLAVES

- Vasos desde 4mm a 32mm
- Llaves combinadas de 7mm a 19mm

► **S1612L**  
JUEGO DE  
12 VASOS  
LARGOS  
HEX 1/2"

- Medidas: 10-21mm

**50,50 €**



► **S530T** JUEGO DE CARRACA CON  
VASOS PASANTES 53 PIEZAS

- Accionamiento exterior
- Vasos spline de 10-24mm
- Adapt para convertir en combinada de carraca 8-17mm
- Torx hembra E8-E22
- Adapt para convertir en carraca 1/4, 3/8 o 1/2" tradicionales
- Portapuntas 1/4" y 5/16"



► **S560** JULLAVASO  
1/4" Y 1/2" BIHEX 56  
PIEZAS

- Carracas de cabeza delgada

**88,00 €**



**145,00 €**



► **S61SL**  
CARRACA  
1/4"

**13,60 €**



► **S81SL**  
CARRACA  
1/2"

**22,50 €**

► **SLX 17**  
JULLAVASO 3/4"

- Medidas de 22 a 50 mm.
- Mango de carraca extensible.



**199,50 €**



# HERRAMIENTA PARA TALLER



▶ **9897** JUEGO DE 4 ALICATES ERGO

- Tenacilla articulada 250mm 8224
- Universal 180mm 2628G-180
- Cortante diagonal 160mm 2101G-160
- Boca semirredonda 160mm 2430G-160

**91,50 €**



**60,50 €**



▶ **9897G/3** JUEGO 3 ALICATES ERGO

- Universal 180mm 2628G-180
- Cortante diagonal 160mm 2101G-160
- Boca semirredonda 200mm 2430G-200

▶ **7224-622XD-3P** JUEGO DE 3 TENACILLAS ARTICULADAS

- 6221D 125mm, 6224D 250mm, 7224 250mm

**58,90 €**



▶ **BE256P3** JUEGO DE 3 ALICATES PARA LATIGUILLOS

- 155, 178 y 250mm

**21,50 €**



▶ **28-29/S4** JUEGO DE 4 ALICATES PARA ARANDELAS

**79,90 €**



▶ **111M/SH8** JUEGO DE 8 LLAVES COMBINADAS

- Medidas: 8, 10, 12, 13, 14, 17, 19, 22mm

**62,50 €**



▶ **1RM/SH12** JUEGO DE 12 LLAVES COMBINADAS DE CARRACA

- Medidas: 8-19mm

**204,00 €**



▶ **9071 PC** LLAVE AJUSTABLE DE MORDAZA REVERSIBLE

- Se transforma en llave para tubos
- Longitud 208mm, apertura 28mm
- Mango de goma resistente a químicos

**23,50 €**



▶ **2M/8T** JUEGO DE 8 LLAVES ESTRELLA ACODADAS

- Medidas: 6-22mm

**86,50 €**



**27,00 €**

▶ **C1997TORX/9P** JUEGO DE 9 LLAVES TORX ACODADAS

- En colores para mejor identificación de la medida
- Medidas: T8, T9, T10, T15, T20, T25, T27, T30, T40

# HERRAMIENTA PARA TALLER



- ▶ **RB-SET1-M06X-5P**  
JUEGO DE 5 LIMAS  
ROTATIVAS DE  
CARBURO TUNGSTENO

**135,00 €**



- ▶ **BPBLS4** JUEGO 4 PALANCAS  
LARGAS PARA GOLPEO

- Varilla pasante y sufridera para golpeo
- De 600mm y 900mm con diferentes ángulos



**174,00 €**

- ▶ **2484/S4** JUEGO  
DE 4 PALANCAS

- Medidas: 200, 300, 450 y 600mm
- Mango de PVC

**36,90 €**



- ▶ **2484T/S4** JUEGO DE 4  
PALANCAS PARA GOLPEO

- Varilla pasante y sufridera para golpeo
- Medidas: 200, 300, 450 y 600mm

**59,50 €**

- ▶ **2633/S4** JUEGO DE 4  
PUNZONES Y LEZNAS

- Para retenes, limpiar espacios reducidos, perforar...

**18,50 €**



- ▶ **2633L/S4** JUEGO  
PUNZONES  
LARGOS

- Para retenes, limpiar espacios reducidos, perforar...
- Longitud 265mm

**19,90 €**



- ▶ **BWMSP15** JUEGO  
EXTRACTOR DE  
ESPÁRRAGOS

**77,50 €**



- ▶ **JUEGO DE 49 PUNTAS DE 10MM.**

- ▶ **BE5049**  
TORX  
INVOLABLE



- ▶ **BE5049T**  
TORX  
NORMAL



- Juego 49 puntas 10mm.
- Puntas de 30 y 75 mm de longitud:
  - TORX: T-20, T-25, T-27, T-30, T-40, T-45, T-50, T-55, T-60.
  - XZN: M5, M6, M8, M10, M12.
  - HEX: 4, 5, 6, 7, 8, 10, 12 mm.
- Vasos con puntas:
  - 200 mm.: T-30, T-40, T-45.
  - 100 mm.: T-70.
  - 70 mm.: T-80.
- Adaptadores portapuntas -/8" y 1/2".



**81,50 €**



**50,00 €**

- ▶ **3734S/6** JUEGO DE 6  
BOTADORES DE 2-8MM

# HERRAMIENTA PARA TALLER



## ▶ BLTS7P LÁMPARA-LINTERNA DE BOLSILLO

- 7+1 leds SMD
- 45 lumen
- Batería Li-Ion 750mAh y 4h de autonomía
- IP20

**37,50 €**



## ▶ BLTFC1 LÁMPARA-LINTERNA ARTICULADA ALUMINIO

- 1 led COB + 1 led SMD
- 220 lumen
- Batería Li-Ion 2000mAh y 2.5h de autonomía
- IP20

**62,00 €**



## ▶ BLTS10 LÁMPARA-LINTERNA EXTRA PLANA

- 10+1 leds SMD
- 180 lumen
- Batería Li-Ion 1200mAh y 2h de autonomía
- IP20

**42,50 €**



## ▶ 5515FL ESPEJO ARTICULADO CON LED

- Cable semirrigido que aísla hasta 125°
- Dos potentes leds para iluminar las zonas oscuras
- Longitud total 550mm

**27,00 €**

## ▶ BMR240 PLATO MAGNÉTICO

- Dimensiones: 240x140mm



**17,00 €**



## ▶ BGIS125 SOLDADOR A GAS

- Potencia ajustable de 25-125W
- Temperatura de soldadura 580°C. Soldadura por llama, hasta 1.300°C

**116,90 €**



## ▶ BMD150 PLATO MAGNÉTICO

- Diámetro 150mm



**9,80 €**



## ▶ 2535F0 EXTRACTOR MAGNÉTICO DELGADO

- 5,5mm de diámetro exterior

**12,00 €**



**NUEVO**



## ▶ BOM10X LUPA CON LUZ LED

- Con escala dual mm/in en el visor

**26,50 €**



**NUEVO**

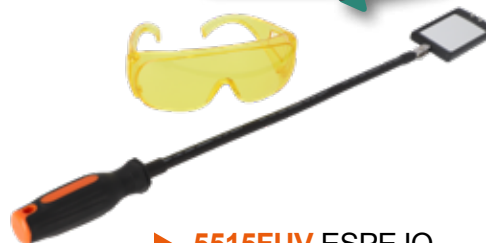

## ▶ 5515FUV ESPEJO ARTICULADO CON LUZ LED UV

- Para detectar trazador en fugas de a/a
- Incluye gafas

**36,90 €**



# HERRAMIENTA PARA TALLER

## ▶ 5770 CUBRE FRONTAL

- Resistente a los fluidos del taller, lavable y reutilizable
- Protege el frontal, parachoques y aletas
- Dejando hueco para trabajar en las ruedas
- Plástico transparente en la zona de faros para poderlos probar



**52,00 €**



## ▶ BLBT100 CENTRAFAROS LÁSER DUAL

- Para faros estándar y de XENON
- Luxómetro digital
- Base anti-vuelco robusta con 4 ruedas que lo hacen fácil de manejar
- Rango de trabajo:
  - Alt. Min: 240 mm.
  - Alt. max: 1 400.
- La barra giratoria permite una rotación de 360° del cuerpo centrafaros sobre el eje de la barra, que lo hace apropiado para ser montado sobre railes
- Certificado CE y NFR63-801



**610,00 €**

## ▶ BBS50 PROTECTOR DE ALETA

- Doble modo de fijación: imán y ventosas



**26,50 €**

## ▶ BLE304 CAMILLA TABURETE

- (Herramientas no incluidas)



**107,00 €**

## ▶ BLE300 TABURETE CON CAJONES

- Altura ajustable de 435 a 555mm.

**129,00 €**



## ▶ 5750 CUBREASIENTO

- Nylon lavable de gran resistencia.

**12,90 €**



## ▶ BLE301 CAMILLA

- Respaldo ajustable en 3 posiciones
- Perfil bajo: 120mm
- Dimensiones: 1.020 x 590 mm

**76,50 €**



# CARROS EQUIPADOS

► **1472K7BKFFSD** CARRO NEGRO 7 CAJONES EQUIPADO 206 HTAS

**645,00 €**



**31 PIEZAS**

26" [543 x 445 mm]



- 6 destornilladores planos y ph, 16 llaves combinadas 6-24mm y juego de 9 allen con bola

**16 PIEZAS**

26" [543 x 445 mm]



- Bandeja alicaterio y de golpeo con martillos y botadores

**159 PIEZAS**

26" [543 x 445 mm]



- Bandeja de juegos de vasos y accesorios de 1/4" y 1/2" y puntas de 1/2"

**31 PIEZAS**

26" [543 x 445 mm]



- 6 destornilladores planos y ph, 16 llaves combinadas 6-24mm y juego de 9 allen con bola

► **1475KXL6CBKFFSD** CARRO XL CON 190 HERRAMIENTAS

**1.150,00 €**



**17 PIEZAS**

26" [543 x 445 mm]



- 4 Alicates de arandelas, llave ajustable y combinadas de carraca 8-19mm

**16 PIEZAS**

26" [543 x 445 mm]



- Bandeja alicaterio y de golpeo con martillos y botadores

**159 PIEZAS**

26" [543 x 445 mm]



- Bandeja de juegos de vasos y accesorios de 1/4" y 1/2" y puntas de 1/2"

# CARROS EQUIPADOS

**NUEVO**

► **1475KXL8BK303SD** CARRO XL 8 CAJONES EQUIPADO 295HTAS  
• 986x501x1100mm

**1.690,00 €**



**48 PIEZAS**



• Llaves combinadas 6-32mm, combinadas de carraca 8-24mm, fijas 6-32mm, ajustable

**148 PIEZAS**



• Juegos y accesorios manuales de 1/4 y 1/2", vasos de impacto y juegos de puntas de 10mm

**68 PIEZAS**



• Destornilladores ranurados, Phillips, Torx, 1000V, mango en T, de precisión y puntas de 1/4"

**31 PIEZAS**



• Alicates, martillos, botadores, juego allen, cutter, flexómetro

► **1472K7REDFF19SD** CARRO ROJO 7 CAJONES EQUIPADO 206 HTAS

**669,00 €**



**31 PIEZAS**

26" [543 x 445 mm]



• 6 destornilladores planos y ph, 16 llaves combinadas 6-24mm y juego de 9 allen con bola

**16 PIEZAS**

26" [543 x 445 mm]



• Bandeja alicaterio y de golpeo con martillos y botadores

**159 PIEZAS**

26" [543 x 445 mm]



• Bandeja de juegos de vasos y accesorios de 1/4" y 1/2" y puntas de 1/4"

# CARROS Y DOTACIONES

**ANTIVUELCO !!**



## 1477K9 CARRO 9 CAJONES ANTIVUELCO

- Capacidad carga por cajón 45kg
- Cajones con paragolpes individuales
- Ruedas con doble sistema de frenado
- Dimensiones cajones
  - 7 cajones de 543x445x65mm
  - 2 cajones de 543x445x131mm
- Peso carro: 91kg

**899,00 €**



## 1472K7 CARRO 7 CAJONES

- Dimensiones cajones:
  - 5 cajones: 543x445x65 mm.
  - 1 cajón: 543x445x131 mm.
  - 1 cajón: 543x445x262 mm.
- Peso carro: 68 Kg.

**Color**

1472K7. Naranja  
1472K7RED. Rojo  
1472K7BLUE. Azul  
1472K7BLACK. Negro

**485,00 €**



## 1472K6 CARRO 6 CAJONES

- Dimensiones cajones:
  - 3 cajones: 543x445x65 mm.
  - 2 cajones: 543x445x131 mm.
  - 1 cajones: 543x445x262 mm.
- Peso carro: 65 Kg.

**Color**

1472K6. Naranja  
1472K6RED. Rojo  
1472K6BLUE. Azul  
1472K6BLACK. Negro

**459,00 €**



## 1475KXL6 CARRO XL 6 CAJONES

- Dimensiones cajones:
  - 2 cajones: 880x445x65mm.
  - 3 cajones: 880x445x131mm.
  - 1 cajón: 880x445x197mm.
- Peso carro: 97 Kg.

**Color**

1475KXL6. Naranja  
1475KXL6RED. Rojo  
1475KXL6BLUE. Azul  
1475KXL6BLACK. Negro

**849,00 €**



## ▶ FF1A235 FOAM DE ACODADAS MÁS CAMBIO DE ACEITE

- 31 piezas
- Llaves acodadas de 6-7mm a 30-32mm
- Llave de filtro de fleje
- Llave de carter acodada con cuadros de 8-10mm
- Set de vasos en 3/8 para tapón de carter

**299,00 €**



## ▶ FF1A236 FOAM CHAPISTA 12HTAS

**320,00 €**



## ▶ FF1A133 FOAM DE DESTORNILLADORES T HEX Y TORX. 17 PIEZAS

- 8 destornilladores en T hex de 2 a 10mm
- 9 destornilladores Torx de T6 a T30

**109,00 €**

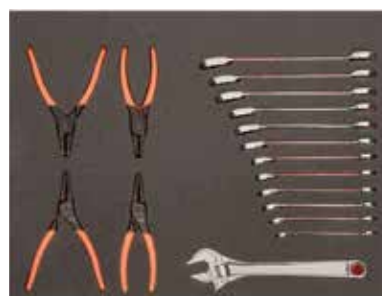

## ▶ FF1A230 FOAM DE ALICATES ARANDELAS Y COMBINADAS DE CARRACA

- 4 Alicates de arandelas interiores y exteriores
- 12 llaves combinadas de carraca 8-19mm
- 1 Llave ajustable de moleta central

**295,00 €**

# CAMBIO DE ACEITE

## ▶ BOD5400 BOMBA DE ENGRASE MANUAL

- Incluye extensión fija y flexible
- Para cartuchos de 400gr
- Desarrolla presión de 413bar



26,50 €



## ▶ BOD301200 EMBUDO

- Diametro 165mm
- Manguera de PVC 400x16mm

20,50 €



37,50 €

## ▶ BOD60 BOMBA DE TRASVASE DE PALANCA

- Capacidad de trasvase: hasta 300ml por carrera
- Tuerca de tapón de 1,1/2" y 2" incorporada para usar en bidones con cualquier abertura
- Recomendada para líquidos con un nivel de viscosidad de hasta SAE90



## ▶ BOD70 BOMBA DE BARRIL ROTATIVA

- Funciona en ambos sentidos
- Capacidad 250ml por giro
- Rosca de 1"
- Para líquidos hasta SAE90

64,50 €



## ▶ BOD8901AC1 EMBUDO EXTENSIÓN PARA RECOGEDORAS ACEITE

- Práctico con los actuales aceites, menos viscosos y que salpican más

34,50 €



## ▶ BOD8903A RECOGEDORA DE ACEITE POR GRAVEDAD Y ASPIRACIÓN

- Cámara de visualización de 10L.
- 90 L. de capacidad.
- Varillas rígidas de cobre: 5x700 mm, 6x700 mm.
- Flexibles de nylon: 5x700 mm, 6x700 mm, 7x1000mm y 8x700 mm.
- Adaptadores BMW y VAG.

499,00 €



## ▶ BOD8901 RECOGEDORA ACEITE GRAVEDAD 90L

336,00 €

## ▶ BOD8902 RECOGEDORA ACEITE GRAVEDAD Y ASPIRACIÓN 90L

- 90 Litros de capacidad
- Varillas rígidas de cobre: 5x700mm, 6x700mm
- Flexibles de nylon: 5x700mm, 6x700mm, 7x1000mm, 8x700mm
- Adaptadores BMW y VAG.

399,00 €



# CAMBIO DE ACEITE

▶ **BE60FW**  
ALICATE ARTICULADO PARA  
FILTROS DE ACEITE

- Universal para filtros de aceite y combustible
- Capacidad: 57 a 120 mm
- Las bocas basculantes cuentan con tres posiciones de fijado



**45,00 €**

▶ **BE60F108**  
LLAVE 108MM PARA FILTRO  
COMBUSTIBLE HDI

- Especialmente diseñada para las tapas de los filtros de combustible
- Valido para motores Hdi PSA y algunos Renault
- Fabricada en aluminio



**18,90 €**



▶ **BE64350**  
LLAVE DE FILTRO DE  
CADENA TURISMO

- Capacidad 60-105mm

**38,50 €**



▶ **BE64520**  
LLAVE DE FILTRO  
DE CADENA V.I

- Capacidad 60-160mm

**47,50 €**



▶ **BOD6080P12**  
EQUIPO LLENADO  
CAMBIOS  
AUTOMÁTICOS

- Llenado de aceite de transmisión por presión
- Tanque de 8l de capacidad
- Set muy completo con 11 adaptadores para la mayoría de fabricantes

**316,00 €**



▶ **BOD2FS** JARRA 2L CON  
BOQUILLA FLEXIBLE

- 2l capacidad y boquilla 185mm.
- Resistente a productos químicos.

**11,00 €**



▶ **BE6302712F** LLAVE 27MM  
PARA FILTROS ACEITE  
FORD-PSA DIESEL

**16,50 €**



**47,90 €**

▶ **BE6217** JUEGO  
DE VASOS PARA  
TAPON DE CÁRTER

- Incluye 17 vasos en cuadrado 3/8"
- Presentación en caja plástica
- Incluye XZN M16 inviolable para cajas de cambio VAG

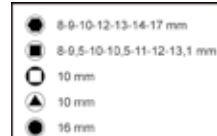

# CAMBIO DE ACEITE



▶ **BE62110** LLAVE DE FILTRO DE FLEJE CON MANGO 65-110mm

**23,50 €**



▶ **BE62155** LLAVE DE FILTRO DE FLEJE CON MANGO 100-155mm

**25,50 €**



**126,00 €**

▶ **BE630** JUEGO DE 28 LLAVES DE FILTRO DE CAZOLETA

- Juego completo para la mayoría de la flota europea de vehículos: Fiat, Volvo, GM, Ford, Toyota, Mercedes, etc.
- Contiene 28 cazoletas, un adaptador 3/8" y una llave de filtro de 3 garras (30 piezas en total).
- Tabla de aplicaciones incluida.



**21,50 €**

▶ **BE61110** LLAVE DE FILTRO DE FLEJE 65-110mm



▶ **BE66152A** LLAVE DE CINTA DE CAUCHO

- Capacidad 150 mm.

**14,50 €**

▶ **JUEGOS DE 10 TAPONES Y 20 ARANDELAS DE CARTER**



CODIGO	TAMAÑO	PRECIO
<b>BOD101NWS</b>	M13x1,25	<b>28,00€</b>
<b>BOD102NWS</b>	M13x1,5	<b>30,90€</b>
<b>BOD103NWS</b>	M15X1,5	<b>28,00€</b>
<b>BOD104NWS</b>	M17X1,5	<b>30,90€</b>
<b>BOD105NWS</b>	M20X1,5	<b>30,90€</b>
<b>BOD106NWS</b>	M22X1,5	<b>39,50€</b>



▶ **BE65R65120** LLAVE PARA FILTROS DE ACEITE MAGNÉTICA

- Capacidad 65-120mm
- Accionamiento 3/8" y 1/2"



**19,90 €**

▶ **LLAVE DE CAZOLETA**



▶ **BE6306514F**

- 65mm, 14 caras

**9,50 €**



▶ **BE6307612F**

- 76mm, 12 caras

**9,90 €**



▶ **BE6307614F**

- 74mm, 14 caras

**9,90 €**



▶ **BE6307414F**

- 74mm, 14 caras

**13,60 €**



▶ **BE63064514F1**

- 64,5mm; 14caras  
Toyota, Lexus,  
Subaru 4cil. 1.8l a 2l

**16,90 €**



▶ **BE63064514F2**

- 64,5mm; 14caras  
Toyota, Lexus, Subaru  
4-6-8cil. 2.5l a 5,7l

**16,90 €**





**57,90 €**

▶ **BELP1224** PROTECTOR DE PICOS 12/24V



▶ **BMVAT1000** COMPROBADOR DE AUSENCIA DE TENSION 1000V

- Para verificar la ausencia de tensión al trabajar con vehículos híbridos/ eléctricos

**96,50 €**



▶ **BMMTRMS1** MULTIMETRO

- Modelo Autorrango
- Puerto USB para conexión a PC
- Software para PC en memoria USB incluido
- Retroiluminado
- Indicador de carga de batería del equipo
- Incluye:
  - Estuche
  - Puntas de prueba de 1m, Cat III 1000V, 10A
  - Pinzas de cocodrilo Cat III 1000V, 10A
  - Sonda temperatura
  - Cable USB 1,2m conexión a PC
  - Manual de instrucciones
  - Memoria USB
  - Certificado
  - Pila 9V

**146,50 €**



▶ **BDACM1000** PINZA AMPERIMÉTRICA TRUE RMS

- Medición de True RMS 1 KHz
- Pruebas de medición disponibles:
- Tensión hasta 1000V (CATII) y 600V (CATIII) VDC y VAC con lectura precisa gracias a
  - la pantalla LCD con 4 dígitos de 15mm
- Prueba de medición de diodos (V)
- Frecuencia (Hz) para comprobar las oscilaciones de los motores de corriente alterna
- Continuidad o comprobación de cables, fusibles... con pitido
- Adecuada para medir resistencias, interruptores, contactos de relés, motores, bujías, etc
- Capacidad para probar los condensadores
- Temperatura: - 200°C / + 1200°C

**82,00 €**



▶ **BELTRP16** JUEGO DE 16 ÚTILES PARA TERMINALES

- Juego universal, incluye cuadro de aplicaciones

**141,50 €**

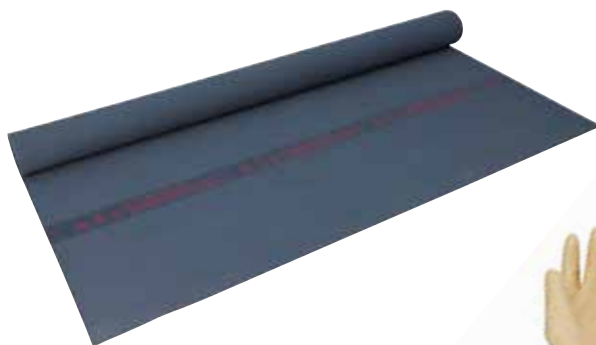

▶ **2820VM** ALFOMBRA AISLANTE 1000V 1MX1M

**172,00 €**



▶ **2820VG10** GUANTES LÁTEX 1000V

- Clase 0 - Talla 10

**60,90 €**

# MOVILIDAD ELECTRIFICADA

## ▶ 1472K5RFFE CARRO ROJO 5 CAJONES CON 75 HTAS AISLADAS 1000V

- Ideado para trabajar en vehículos híbridos y eléctricos

**1.999,00 €**



**NUEVO**

**¡¡ HERRAMIENTAS  
MADE IN SPAIN !!**



- 9 llaves hex 3-12mm, cuchillo, 17 llaves fijas 6-22mm, llave ajustable 8", tijera



- Cajón 2: Alicate corte lateral 160mm, alicate semirred 180mm, alicate universal 160mm, tenacilla 250mm, 18 vasos 1/2" 8-32mm, carraca, extensiones 125 y 250mm, destornilladores planos 3-4-5,5mm y Ph1-Ph2



- 16 llaves acodadas 6-22mm

## ▶ FF1ASET-AUTO12A DOTACIÓN EN 2 FOAMS 45 HTAS 1000V PARA HÍBRIDOS Y ELÉCTRICOS



**865,00 €**

- Guantes látex aislados 1000V clase 0
- 2 Llaves Estrella acodada una boca 1000V 10 y 12mm
- 9 Llaves Fijas Una Boca 1000V 7-19mm
- 5 Destor. Bahcofit Torx T10-T25 1000V
- 3 Destor. Bahcofit B/Recta 1000V 3-4-5,5mm
- 2 Destor. Bahcofit 1000V Ph1 y Ph2

- Alicate corte lateral 1000V 160mm
- Alicate boca semirredonda 1000V 200mm
- Alicate universal 1000V 180mm
- Cuchillo aislado 1000V con capuchón
- Guantes algodón para uso bajo guante 1000V
- 14 Llaves Vaso 1000V 1/2, 8-22mm
- Carraca 1/2 1000V
- Mango en T 1/2 1000V
- Extension 1000V 1/2 125 y 250 mm
- Tijera 1000V



## ▶ 6MV/10T JUEGO DE LLAVES AISLADAS 1000V

- Medidas: 10, 11, 12, 13, 14, 16, 17, 18, 19 y 22 mm.



**210,00 €**



## ▶ BE-9878SL JUEGO DE 12 DESTORNILLADORES 1000V SLIM

- Varilla delgada. VDE

**66,00 €**

# BATERIAS

## ► BELMS12OBDL PROTECTOR DE MEMORIAS OBDII 12V

- Enchufe de entrada auxiliar protegido con fusible
- Con sistema de auto detección



**51,50 €**

## ► Cables de batería

### ► BBJL1630

- 16 mm<sup>2</sup> x 3 m.
- Para motores G 3.0I, D 2.0I



**28,50 €**



## ► BBA1224-3200 BOOSTER 24V RUEDAS

- Para arrancar en 24V vehículos de hasta 1.500CV, como un tanque Leopard por ejemplo
- Cables de alta calidad de 1,95m y 70mm<sup>2</sup> de sección
- Pinzas de gran apertura, y la azul dotada de led para acceder fácilmente en sitios oscuros
- Alarma de inversión de polaridad, y fusible de 500A para protección contra cortocircuitos
- Incluye cargador automático de 7A
- 2 baterías AGM espiral de 50Ah.
- Compatible con vehículos híbridos (autobuses,...)



**1.850,00 €**



### ► BBJL2535

- 25 mm<sup>2</sup> x 3,5 m.
- Para motores G 4.0I, D 2.5I



**65,90 €**

### ► BBJL3545

- 35 mm<sup>2</sup> x 4,5 m.
- Para motores G 5.0I, D 3.0I



**86,50 €**



## ► BBAGM12-1200 BOOSTER 12V

**375,00 €**

## ► BBAGM1224-2400 BOOSTER 12V/24V

**865,00 €**



- Nuevos modelos más ligeros (de 4kg a 5kg) que los anteriores a que reemplazan
- Nuevas baterías AGM de 25Ah extremadamente eficientes entregando alto amperaje de arranque de modo prácticamente instantáneo (intensidad real de arranque medida en pinza, no en batería ni "teórica" de pico)
- Voltímetro electrónico digital
- Robusta carcasa de ABS
- Cables de cobre de gran sección y pinzas con mordazas y puente de cobre para una transmisión de potencia sin pérdidas
- Salida de 12V con fusible de 16 A para alimentar pequeños dispositivos
- Certificado CE

- Elementos de seguridad:
  - Interruptor ON/OFF en modelo 12V y selector de tensión en el 12/24V
  - Protección contra inversión de polaridad con alarma visual y sonora
  - Fusible de 500 A para proteger de cortocircuitos y sobreesfuerzos, situado ahora en la pinza, más fácil de reemplazar

CODIGO	TENSIÓN	INTENSIDAD DE ARRANQUE	PESO	LONGITUD CABLE	SECCIÓN DE COBRE DE CABLE
BBAGM12-1200	12V	1200 CA	13kg	1,60 m	25 mm <sup>2</sup>
BBAGM1224-2400	12V/24V	2400/1200 CA	24kg	1,70 m	50 mm <sup>2</sup>
BBA1224-3200	12V/24V	3200/1600 CA	58kg	1,95 m	70 mm <sup>2</sup>

145,00 €

**NUEVO**



► **IB-BL12-700**  
**ARRANCADOR LITIO 700A**



- 700A de arranque en pinzas, 1500A de pico
- Batería de polímero de litio de 15Ah, mayor rendimiento que las de LiFe y mayor estabilidad y seguridad que las de LiCo
- Cable de sección 10mm<sup>2</sup> AWG y pinzas con puente de cobre para mayor conductividad
- Pantalla LCD retroiluminada
- Protección contra sobrecargas, sobrecalentamiento y cambio de polaridad
- Fuente de alimentación: 2 USB 5/9/12V y puerto de salida de 15V/10A
- Potente luz led modo fija o SOS
- Componentes: Arrancador
  - Pinzas
  - Cable de carga USB C (se recomienda usar con cargador de >2A, no incluido)
  - Cable hembra toma de mechero
  - Funda textil

**NUEVO**



65,00 €



► **IB-C1224-10 CARGADOR/**  
**MANTENEDOR 12/24V 10A**

- Para todo tipo de baterías: Gel, AGM, EFB, Start&Stop
- El tipo de batería se detecta automáticamente, solo se debe elegir el voltaje y la tasa de carga
- Protección contra inversión de polaridad
- Proceso de carga de 9 pasos
- Sistema de compensación en frío
- Amperaje de carga: En 12V, 5A o 10A. En 24V, 5A
- Para baterías de hasta 200Ah en 12V, y 100Ah en 24V

**NUEVO**



48,00 €

► **IB-C612-6 CARGADOR/**  
**MANTENEDOR 6/12V 6A**

- Para todo tipo de baterías: Gel, AGM, EFB, Start&Stop
- El tipo de batería se detecta automáticamente, solo se debe elegir el voltaje y la tasa de carga
- Protección contra inversión de polaridad
- Proceso de carga de 9 pasos
- Sistema de compensación en frío
- Amperaje de carga: En 12V, 3A o 6A. En 6V, 3A
- Para baterías de hasta 120Ah en 12V, y 60Ah en 6V

**NUEVO**



24,00 €

► **IB-JL1630 CABLES DE**  
**ARRANQUE 16MM<sup>2</sup> X 3M**

- Para motores: G 2.5l, D 1.8l
- Suministrado en resistente bolsa de plástico para su transporte y almacenamiento



**NUEVO**



36,00 €

► **IB-JL2535 CABLES DE**  
**ARRANQUE 25MM<sup>2</sup> X 3,5M**

- Para motores: G 3.5l, D 2.0l
- Suministrado en resistente bolsa de plástico para su transporte y almacenamiento

## ► CARGADORES/MANTENEDORES ELECTRÓNICOS

- Para todo tipo de baterías: AGM, GEL, SLI, Start&Stop,...
- Microprocesador con control multicarga para mayor precisión, seguridad, y vida de la batería.
- Analiza y monitoriza el estado de la batería, con función de mantenimiento.
- Protección de cambio de polaridad



► **BBCE12-6**

**82,00 €**



► **BBCE12-10**

**100,00 €**



► **BBCE12-15S(\*)**

**125,00 €**



► **BBCE24-10**

**143,00 €**



► **BBCE12-3**

- También para baterías de litio.

**69,50 €**



CODIGO	TENSIÓN	INTENSIDAD DE CARGA	BATERIAS MÁX
<b>BBCE12-3</b>	12V	3A	72Ah
<b>BBCE12-6</b>	12V	6A	130Ah
<b>BBCE12-10</b>	12V	10A	230Ah
<b>BBCE12-15S</b>	12V	15A	230Ah
<b>BBCE24-10</b>	24V	10A	230Ah

(\*): Incluye modo showroom para vehículos de exposiciones



► **BBC420**  
CARGADOR DE BATERIAS 12/24V

- Asistencia de arranque
- Capacidad nominal: 20/1000Ah

**408,00 €**



► **BBC620**  
CARGADOR DE BATERIAS 12/24V

- Asistencia de arranque
- Capacidad nominal: 20/1550Ah
- Temporizador para fijar el comienzo de carga (0-60)

**579,00 €**

► **BBT80** COMPROBADOR ELECTRÓNICO BATERIAS CON IMPRESORA

- Para todo tipo de baterías de 6V y 12V incluidas Start&Stop
- Para alternadores y sistemas de carga de 12V y 24V
- Indica 5 estados: Buena, buena y recargar, recargar y comprobar, mala y reemplazar, celda mala y reemplazar
- Para los diferentes standards de baterías:SAE, DIN, EN, IEC, JIS
- Rango operativo de amperios (SAE): 40 ~ 2,000 A
- Pinzas aisladas con 1,8m de cable



**429,00 €**



**710,00 €**

► **BBCE12-F100** CARGADOR ESTABILIZADOR BATERIAS 100A

- Función FLASH REPROGRAM, de estabilización de tensión (entre 13V y 14,8V), imprescindible en diagnosis, suministrando hasta 100A
- Carga automática o manual, seleccionando temporizador e intensidad 4A, 20A, 70A
- Modo desulfatación (15,8V máx)
- Modo mantenimiento
- Para baterías tradicionales, de Calcio, EFB, AGM, Start/Stop o de Gel de 12V
- Cables de 5m y 35mm de sección
- Peso 4,75kg

► **BBT60A** COMPROBADOR DE BATERIAS ELECTRONICO

- Para todo tipo de baterías de 12V, incluidas Start&Stop
- Para alternadores y sistemas de carga de 12V y 24V
- Indica 5 estados: Buena, buena y recargar, recargar y comprobar, mala y reemplazar
- Para los diferentes estándares de baterías: SAE, DIN, EN, IEC, JIS
- Rango operativo de amperios (SAE): 40 - 2000A
- Rango de voltios: 8V - 31,5V (no utiliza pilas, utilizando la propia energía de la batería a analizar)
- Compensación de temperatura ambiente



**151,00 €**

# APRIETE CONTROLADO



## ▶ 74WR-XX LLAVE DINAMOMÉTRICA DE DISPARO

- Precisión del 3% que excede las exigencias ISO6789
- Fiable mecanismo que asegura más de 100.000 ciclos dentro de la precisión
- Carraca de cuadrado pasante que permite aprietes a derechas y a izquierdas (salvo 74WR-25, con carraca standard)
- Anillo azul que avisa visualmente si la llave está bloqueada o no.
- Mango de agradable tacto y resistente a los productos químicos
- Se suministra con certificado individualizado de fábrica
- Made in UK

CODIGO	DESCRIPCIÓN		LONGITUD	RANGO	PRECIO
74WR-50	Lladina 3/8" 50Nm	3/8"	335mm	10-50Nm	<b>179,00€</b>
74WR-100	Lladina 1/2" 100Nm	1/2"	387mm	20-100Nm	<b>179,00€</b>
74WR-200	Lladina 1/2" 200Nm	1/2"	470mm	40-200Nm	<b>179,00€</b>
74WR-340	Lladina 1/2" 340Nm	1/2"	685mm	68-340Nm	<b>205,00€</b>
74WR-400	Lladina 3/4" 400Nm	3/4"	686mm	80-400Nm	<b>249,00€</b>



## ▶ BWTVCTT355 DESTORNILLADOR DINAMOMÉTRICO PARA VÁVULAS CON SENSOR TPMS

- Par prefijado a 0,45Nm.

**14,50 €**



## ▶ MAM50M GONIÓMETRO DIGITAL

- Adaptador electrónico angular
- Fijación magnética
- Señal visual y de audio con dos LEDs rojas y 10 verdes
- Apagado automático
- 9 memorias para preajuste de valores
- 2 AAA baterías incluidas
- Con estuche de almacenaje
- A= Ø 56 mm; B=37 mm

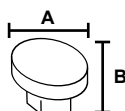

**139,00 €**



## ▶ LLAVE DINAMOMÉTRICA ELECTRÓNICA DE PAR Y GRADOS

### ▶ TAW12340

### ▶ TAW38135



- Señal visual (led y display), sonora, y vibración.
- Medición en ambas direcciones, con precisión 2% a derechas y 3% a izquierdas
- Avisos de recalibración programables
- Utilizable del 5% de la escala al 100% por lo que una sola llave cubre lo que sería requerido con dos llaves mecánicas y un goniómetro
- Ideal para culatas, embragues,...
- ISO6789



CODIGO	DESCRIPCIÓN		LONGITUD	RANGO	PRECIO
TAW38135	Lladina par y grados	3/8"	475mm	7-135Nm	<b>369,00€</b>
TAW12340	Lladina par y grados	1/2"	670mm	17-340Nm	<b>508,00€</b>

## ▶ 76R3-XX LLAVE DINAMOMÉTRICA DE FLEXIÓN

- La llave se "flexiona" al alcanzar el par, reduciendo el riesgo de excederse en la torsión
- Carraca de cuadrado pasante que permite uso a derechas e izquierdas
- Made in UK



CODIGO	DESCRIPCIÓN		LONGITUD	RANGO	PRECIO
76R3-800	Dinamométrica flexión 800Nm	3/4"	1.214mm	200-800Nm	<b>499,00€</b>
76R3-1000	Dinamométrica flexión 1000Nm	3/4"	1.449mm	300-1000Nm	<b>514,00€</b>

▶ **BWSS12P3** JUEGO DE VASOS PARA RUEDAS

• 17, 19, 21 mm.

**26,50 €**



▶ **BWSS12P5** VASOS PARA RUEDAS 1/2", 5 PZS

• 17, 19, 21, 22, 24mm

**43,90 €**



▶ **BWSHK21** VASO 21MM PARA ANTIRROBO HYUNDAI-KIA

**11,50 €**



▶ **BWSMB17** VASO 17MM PARA ANTIRROBO MERCEDES

**11,50 €**

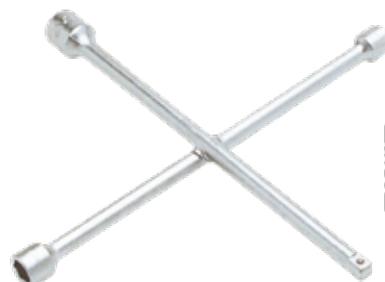

▶ **29-B** LLAVE EN CRUZ PARA RUEDAS

• 17-19-21mm y 1/2"

**24,50 €**



▶ **VASOS DE IMPACTO 1/2" BIHEX**

• Para tuercas de palieres

CODIGO	cuadro	BOCA	PRECIO
<b>BT15P524</b>	1/2"	24mm	<b>9,50€</b>
<b>BT15P530</b>	1/2"	30mm	<b>11,50€</b>
<b>BT15P532</b>	1/2"	32mm	<b>11,90€</b>
<b>BT15P536</b>	1/2"	36mm	<b>15,89€</b>



▶ **BWTB12P** BARRA LIMITADORA DE PAR, 1/2"

• Para usar en aproximaciones con neumática, y evitar el apriete excesivo  
 • Alcanzado el par, la barra torsiona avisando así  
 • No sustituye el uso de la dinamométrica para conseguir el apriete preciso

CODIGO	DESCRIPCIÓN	PRECIO
<b>BWTB12P90</b>	90Nm	<b>13,50€</b>
<b>BWTB12P120</b>	120Nm	<b>13,50€</b>



▶ **PALANCAS DESMONTADORAS DE NEUMATICOS**



▶ **38A-15**

• 380mm

**6,90 €**



▶ **38A-21**

• 530mm

**13,50 €**



▶ **38A-26**

• 650mm

**14,90 €**



▶ **BWTDG1** PROFUNDÍMETRO DIGITAL PARA NEUMATICOS

• Rango 0-25mm  
 • Fabricado en acero inoxidable  
 • Presentado en estuche plástico



**27,50 €**

▶ **BLT550** TERMÓMETRO INFRARROJOS

• Visor laser  
 • -50°C a +550°C  
 • Resolución 0,1°C  
 • Dist./área medida: 12:1  
 • Pila 9V. (no incluida)



**53,90 €**



▶ **BBR300P50**  
REPOSICIONADOR  
PISTONES DE FRENO

- Reposicionador de izquierdas y derechas.
- Con este producto cubrimos el 90% del parque actual de coches (VW Group, Renault, Citroën, Peugeot...).
- 50 piezas.

**183,00 €**



**75,00 €**

▶ **BBR320** REPOSICIONADOR  
NEUMÁTICO DE PISTONES DE FRENO

- Para su uso con BBR300P50
- Trabaja a derechas y a izquierdas



**30,00 €**

▶ **BBRS210P** ALICATE  
PARA MUELLES DE  
FRENOS



▶ **BBRAS14** JUEGO  
ADAPTADORES  
PARA TAPONES  
LÍQUIDO DE  
FRENOS

- Para su uso con el purgador de frenos BBRBB12



**199,00 €**



▶ **BBRS210P2** JUEGO DE  
LEZNAS PARA FRENOS

**42,00 €**



▶ **BBRBB12** PURGADOR DE FRENOS  
ELÉCTRICO 12V

- Con selección de modo purgado continuo o por pulsos
- Fácil regulación de presión de trabajo 0,2-3,5 bar
- Válido para DOT3, DOT4 y DOT5.1
- Chasis de acero inoxidable
- Aviso de inversión de polaridad y bajo nivel de líquido
- Válvula interna que impide la entrada de aire en el equipo.
- Adaptador E20PW con sistema de conector rápido
- Tanque de 10l para líquido nuevo y bote de 1l para líquido usado

**1.175,00 €**



▶ **BBR50121314** LLAVE  
PARA PURGADORES DE  
FRENOS 12-13-14MM

- Imprescindible para aflojar sangradores bloqueados por la corrosión

**37,00 €**



▶ **BBRAS14-13**  
JERINGA

- Para retirar sobrante tras purga de líquido de frenos
- 60ml de capacidad
- Retenes de alta calidad

**14,90 €**





## ▶ BS30PG COMPRESOR DE AMORTIGUADORES MCPHERSON

- Nuevo modelo más potente y seguro
- Sistema de doble pistón, fuerza de compresión de 24.000N
- Presión de trabajo 5-10 bar
- Apertura máxima de mordazas 450mm, recorrido 300mm
- 4 mordazas de ajuste independiente
- Seguridad: Doble barra con rejilla, válvula de accionamiento sólo con jaula, cable antideslizamiento
- Válido para turismos, 4x4s y furgonetas

**1.690,00 €**



**¡¡ MÁS SEGURO !!**



**399,00 €**

## ▶ BS15 COMPRESOR DE MUELLES PARA MC PHERSON

- Cuerpo principal.
- Abrazadera.
- 3 pares de mordazas con fundas para no dañar los muelles.

## ▶ 4545-N11 EXTRACTOR DE RÓTULAS 27-36MM

- Para furgonetas y camiones medianos
- Capacidad 27-36mm, apertura hasta 90mm



**205,00 €**



## ▶ 4545-4 EXTRACTOR DE RÓTULAS 40MM

- 40mm x 80mm

**94,00 €**



## ▶ 1410 LLAVE PARA TUBO MODELO SUECO 320MM

- Para uso en barras de dirección, trabajos de alineación..
- Boca a 90°, apertura 50mm

**57,00 €**



## ▶ BS54 ÚTIL PARA RÓTULAS DE DIRECCIÓN

- Cuadrado de 1/2"

**48,00 €**



## ▶ BS25 PALANCA PARA BRAZO DE SUSPENSIÓN

**163,00 €**



## ▶ BS52 EXTRACTOR RÓTULAS 28-45MM

- Tres cabezas intercambiables para los diferentes tamaños de rótula

**178,00 €**



## ▶ BWHPJ12 EXTRACTOR DE RÓTULAS CON HIDRÁULICO DE 12T

- Apertura 70mm. Ancho 36mm

**215,00 €**



# MECÁNICA



**45,50 €**

▶ **BUC50** ALICATE UNIVERSAL PARA ESCAPES



▶ **BE254A** ALICATE PARA ABRAZADERAS ELÁSTICAS

- Con sistema carraca de bloqueo
- Para abrazaderas de 18-54mm de diámetro
- Longitud cable 590mm

**81,90 €**



▶ **BPOC15** ALICATE PARA ABRAZADERAS OETIKER

**51,50 €**



▶ **BE6FCP** ALICATE PARA LÍNEA DE COMBUSTIBLE



**29,90 €**

▶ **4590SHS5** JUEGO DE EXTRACTORES

- Para interiores y exteriores de 15 a 80mm.
- Con masa de inercia de 1,2kg.

**143,00 €**



▶ **BT10P3** JUEGO DE PALANCAS MULTIPOSICIÓN

- Ajustables en 14 posiciones
- Medidas: 250, 300 y 380mm
- Aleación en acero de alto rendimiento, y acabado negro fosfatado

**92,50 €**



**32,50 €**

▶ **BE250** ALICATE PARA ABRAZADERAS 45°



- Cabeza a 45° y bocas giratorias que optimizan la accesibilidad
- Apertura 30mm



▶ **BE251A** ALICATE PARA ABRAZADERAS DE MANGUITOS

**31,50 €**



▶ **BE253** ALICATE PARA ABRAZADERAS EGR

**79,00 €**



▶ **BE301**  
CENTRADOR DE  
EMBRAGUES SAC



**265,00 €**



▶ **BE301CM** PAREJA DE  
CENTRADORES DE EMBRAGUE

• Para diámetros 15-19mm y 20-26,6mm



**45,50 €**



**450,00 €**



▶ **BE5401D** COMPRESÍMETRO PARA  
MOTORES DIESEL

- Manómetro de 2.5" con un rango de medición - Bar 0-69; PSI 0-1000; con amplia selección de adaptadores para inyectores y calentadores
- Maletín que incluye:
  - Adaptador 90°
  - 20 falsos calentadores
  - 5 adaptadores de inyector
  - 2 juegos de juntas arandelas y toberas
  - 1 set de abrazadera y adaptador de sujeción
  - 6 adaptadores de conexión para medidas de inyectores de coches, furgonetas, camiones, autobuses



▶ **BE5400P** COMPRESÍMETRO PARA  
MOTORES DE GASOLINA

- Muestra los datos Bar 0-21; PSI 0-300; KPA 0-2068. Memoriza hasta 6 lecturas.
- Maletín que incluye:
  - Manguera flexible (300mm) con conector rápido y adaptador doble M14/M18.
  - Dos barras con tope de goma sellado (una recta y otra acodada).
  - Adaptadores para diferente roscado de bujía.
    - M10x1.0 m.
    - M12x1.25 m.
    - M14x1.25 m.
  - Una gama de juntas tóricas.
  - Batería 9V 6MR61.
  - Caja robusta de plástico termoconformado.



**125,00 €**

▶ **BE5200** COMPROBADOR DE  
PRESION DE ACEITE MOTOR

- Roscas SAE (Negro): 1/2" x 20 UNF, 3/8" x 20 UNF, 1/4" x 18 NPT, 1/8" x 27 UPT, R 1/8" DIN.
- Roscas métricas (Plateado): M10x1.0, M12x1.5, M14x1.5, M16x1.5, M18x1.5.



**143,00 €**



▶ **BE1FLDS** JUEGO DE  
ALICATES DESCONEXIÓN  
LINEAS COMBUSTIBLE

**27,50 €**



- ▶ **BE1GP5** JUEGO DE VASOS ARTICULADOS PARA CALENTADORES
- Cuadro 1/4"
  - Medidas bihex: 8, 9, 10, 12, 14mm

**43,90 €**

## ▶ LLAVES DE BUJÍAS



- ▶ **BE1T14**
- 14mm x 310mm longitud.

**21,50 €**



- ▶ **BE1T16**
- 16mm x 450mm longitud.

**23,90 €**



- ▶ **BE1T21**
- 21mm x 450mm longitud.

**23,90 €**

- ▶ **BE762** PAREJA DE LAPEADORES DE VÁLVULAS
- Diámetros 19, 22 y 32mm.



**8,80 €**

## ▶ VASOS PARA BUJÍAS



CODIGO	Medida	Longitud	Hex exterior	PRECIO	
7402GPR-16	3/8"	16mm	61mm	19mm	<b>3,30€</b>
7402GPR-18	3/8"	18mm	64mm	19mm	<b>3,60€</b>
7402GPR-21	3/8"	21mm	64mm	22mm	<b>3,60€</b>
7805GPR-16	1/2"	16mm	64mm	-	<b>3,30€</b>
7805GPR-21	1/2"	21mm	64mm	-	<b>3,60€</b>



- ▶ **BE1SP14L**  
VASO LARGO PARA BUJÍAS
- 14mm x 252mm longitud.



**18,50 €**

- ▶ **BE1SP16L**  
VASO LARGO PARA BUJÍAS
- 16mm x 252mm longitud.



**18,50 €**

- ▶ **BE400P24** JUEGO PARA EL CONTROL DEL CIRCUITO DE REFRIGERACION, 24 PZAS.

**235,00 €**



- ▶ **BE410** EQUIPO PARA PURGA Y LLENADO DE LÍQUIDO DE REFRIGERACIÓN

- Funciona con aire comprimido
- Adaptador cónico universal



**87,00 €**





▶ **BE500P24** JUEGO 24 PIEZAS EXTRACCIÓN POLEAS DE ALTERNADOR

- Cubre la mayor parte del parque automovilístico europeo.

**105,00 €**



▶ **BE220** ESTETOSCOPIO ELECTRÓNICO

**154,00 €**



**NUEVO**

▶ **BE800P12** JUEGO DE VASOS PARA SENSORES

- Juego de herramientas para instalar o extraer la ECU del aire acondicionado, los sensores de flujo/masa de aire, las bombas de inyección, etc
- Cuadrado 1/4"
- Vasos 8 caras 12 y 15mm
- Puntas pentalobulares TP10H, TP15H, TP20H, TP25H, TP27H, TP30H, TP40H
- Portapuntas hexagonal
- Vasos con punta especial 2,2mm y 3,2mm

**26,50 €**



▶ **BE523106** PALANCA DE AMARRE DE POLEAS

**33,50 €**



**37,50 €**

▶ **BE5500** JUEGO VASOS ACANALADOS PARA SENSORES

- Medidas:
- 3/8": 10,11,12 y 14mm
  - 1/2" 17 y 19mm

▶ **BUCPE** EXTRACTOR DE HUMOS NEUMÁTICO

- Cuerpo de aluminio ligero y resistente
- Altura ajustable para distintos vehículos
- Plegable para facilitar su almacenamiento
- Rango de presión 5-8bar
- Suministro de aire recomendado: 190l/min

**542,00 €**



**40,50 €**

▶ **BE5100** UTIL UNIVERSAL PARA BLOQUEO DE CIGÜENAL





**379,00 €**

▶ **BE13ZL11 BOMBA PARA TARAR INYECTORES**

- Rango de medición 0-600bar
- Por seguridad, se recomienda usar con aceite ISO4113 en lugar de combustible



▶ **BE513201 KIT EXTRACCIÓN ELECTRODOS DE CALENTADORES**

- El juego incluye las herramientas necesarias para desmontar la parte del electrodo de los calentadores sin dañar la culata.
- La alternativa es desmontar la culata, por lo que el ahorro de tiempo es considerable.
- Medidas: M8x1, M9x1, M10x1, M10x1,25



**370,00 €**

▶ **BE5350 COMPROBADOR DE RETORNO DE INYECCION EN MOTORES COMMON RAIL**

**99,00 €**



**NUEVO**

▶ **BE512300 JUEGO EXTRACTOR NEUMÁTICO DE INYECTORES DIÉSEL**

- Dos modos de velocidad de trabajo según la tarea a realizar
- El juego incluye 18 adaptadores de inyectores compatibles con la gran mayoría de vehículos diésel del mercado, como Denso, Siemens, Delphi y Bosch
- Compatible con resto de herramientas Bahco para gestión de inyectores como BE1310P4 vasos para extraer toberas de inyección, o llaves de racores 1949M
- Mango de seguridad diseñado para evitar que el usuario toque la herramienta durante su uso y permite sujetarla evitando que caiga sobre el compartimento del motor y dañe las piezas del vehículo
- También se puede utilizar sin el mango de seguridad (con un adaptador específico incluido) para casos de espacios reducidos
- Certificado CE



**279,00 €**



▶ **BE512201 KIT DE EXTRACCIÓN DE INYECTORES**

- Juego para desmontaje de inyectores bloqueados.
- Se pueden desmontar con extractores mecánicos o hidráulicos gracias al extractor universal
- Adaptable a diferentes culatas.
- El uso del puente asegura una extracción calibrada perpendicular al inyector.
- Adaptadores de rosca para diferentes inyectores: M14x1,5 Delphi, M18x1,5 Bosch, M20x1 Denso, M25x1 y M27x1 Siemens



**NUEVO PRECIO**

**899,00 €**



# MOTOR

[www.bahco.com/enginefinder](http://www.bahco.com/enginefinder)

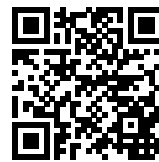

▶ **BE501204** JUEGO CALADO FCA-OPEL-FORD 1.3D

- Alfa Mito, Lancia Ypsilon, Fiat 500, Fiat Punto, Ford KA, Opel Corsa, Suzuki Swift



**108,00 €**



▶ **BE502104** LLAVE PARA POLEA CIGÜENAL BMW

- Motores M47 y N47

**42,90 €**



▶ **BE503201** JUEGO DE CALADO BMW- MINI DIESEL

- Motores N47 1.6D y 2.0D

**92,00 €**



▶ **BE508202** JUEGO DE CALADO RENAULT DIESEL

- Motores 1.5-1.9-1.9-2.2-2.5D



**165,00 €**



▶ **BE509101** JUEGO CALADO VAG GASOLINA

- Audi, Seat, Skoda, Volkswagen
- Motores 1.4 16V, 1.4FSI, 1.6, 1.6FSI, 1.8, 1.8Turbo, 2.0, 2.0FSI-TFSI



**149,50 €**



▶ **BE509102** JUEGO CALADO VAG GASOLINA

- Audi, Seat, Skoda, Volkswagen
- Motores 1.2, 1.4, 1.6



**169,00 €**



▶ **BE509205** JUEGO DE CALADO VAG DIESEL (UTIL CIGÜENAL REDONDO)

- Audi, Seat, Skoda, Volkswagen
- Motores 1.6TDI CR, 1.9TDI, 2.0TDI CR

**39,90 €**



▶ **BE509206** JUEGO DE CALADO VAG DIESEL (UTIL CIGÜENAL OVAL)

- Audi, Seat, Skoda, Volkswagen
- Motores 1.9TDI PD, 2.0TDI PD, 2.0SDI

**39,90 €**



▶ **BE509207** JUEGO DE CALADO VAG DIESEL

- Audi, Seat, Skoda, Volkswagen
- Motores 1.2-1.4-1.6-1.9-2.0 diesel



**165,00 €**

# CARROCERIA



## ▶ BPN010 PISTOLA NEUMÁTICA LIMPIADORA

- Dos modos de trabajo: lavado (jabón y aire) y secado (sólo aire)
- Depósito: 1l

**129,00 €**



## ▶ BP601 LIJADORA ORBITAL 5MM

- Plato de velcro de 150mm
- 11.000rpm y órbita de 5mm
- Utilizable con central de aspiración

**158,00 €**



## ▶ FF1A236 FOAM CHAPISTA 12HTAS

**320,00 €**



## ▶ BP233 DESPEGADOR DE PARABRISAS

- Incluye cuchilla acodada recta

**139,50 €**



## ▶ BBS106 LIMPIADOR DE CANAL DE PARABRISAS



**8,90 €**



## ▶ BBS150 JUEGO DE VENTOSAS PARA LUNAS

- 2 ventosas dobles de 120mm de diámetro y 400mm de longitud
- Correa tensora de 5m
- Fuerza: 150kg

**77,00 €**



## ▶ Gatos de carrocerero

- Equipo hidráulico portátil para enderezar carrocerías, etc.
- Sistema de montaje en click para una operación más rápida y sencilla.
- Incluye: bomba de mano, manguera, cilindro hidráulico, espaciador, cabeza de caucho, base plana de caucho, base en V a 90°, plato aserrado, adaptador macho, amplia selección de tubos extensores.
- Entregado en maletín moldeado, la versión 10 Tn está equipado con ruedas para su mejor manejo.



**194,00 €**

## ▶ BH8PR4000 JUEGO GATO CARROCERO 4 TN.

- Capacidad: 4 Tn.



**282,00 €**



## ▶ BH8PR10000 JUEGO GATO CARROCERO 10 TN.

- Capacidad: 10 Tn.



▶ **BBS20P12** JUEGO DE ÚTILES PARA GUARNECIDOS

**46,00 €**



▶ **2485** LEVA PARA CLIP DE GUARNECIDOS

**7,00 €**



▶ **BBS3BH1** CABALLETE CON SOPORTES PARA LUNAS

- Los soportes con ventosas se desmontan para cuando no se requiera trabajar con lunas
- Capacidad 170kg
- Altura 1180mm, anchura 930mm



**85,00 €**



**179,00 €**

▶ **BBS210** EQUIPO PARA REPARACIÓN DE PLÁSTICOS

- Se usa para reparar piezas de plástico mediante un dispositivo de calentamiento eléctrico
- Control del calor con tres posiciones distintas, elija el nivel que se adapte a la dureza de la pieza de plástico en la que quiere trabajar
- Se incluyen 100 grapas de cada uno de los siguientes tipos: U de 0,6mm, U de 0,8mm y V de 0,6mm



▶ **BBS3UH** SOPORTE UNIVERSAL CARROCERÍA

- Capacidad 20kg



**189,00 €**



▶ **228-SET-SD** JUEGO DE 3 BROCAS ESCALONADAS HSS

- De 4 a 12mm con incrementos de 1mm
- De 4 a 22mm con incrementos de 2mm
- De 5 a 35mm con incrementos de 2mm



**97,00 €**

# IRIMO HERRAMIENTA ELECTROPORTÁTIL



199,90 €

## ► IC-AG1 KIT AMOLADORA ANGULAR 18V 125MM

- Diámetro de discos hasta 125mm, porta hta 14mm
- Velocidad máx 7.500rpm
- Motor sin escobillas
- Control electrónico de velocidad
- Botón de bloqueo de gatillo para mayor confort
- Mango lateral izquierdo/derecho
- Luz led incorporada
- Incluye dos baterías de 4Ah y cargador
- Suministrado en maletín rígido



85,90 €

## ► IC-D1 KIT TALADRO ATORNILLADOR 18V 10MM

- Motor sin escobillas
- Portabrocas automático 13mm
- Par máx de apriete 60Nm
- 3 en 1: Función de atornillado, taladrado e impacto
- 2 ajustes de velocidad 0-450rpm y 0-1900rpm
- 25 ajustes de par
- Gatillo progresivo
- Control de cambio de sentido con una sola mano
- Luz led incorporada
- Incluye dos baterías de 2Ah y cargador
- Suministrado en maletín rígido

NUEVO

379,00 €



## ► IC-IW2 KIT PISTOLA IMPACTO 1/2" 18V ALTA POTENCIA

- Motor sin escobillas
- Cuadradillo de 1/2" con anillo de retención
- Extremadamente potente. Par máximo 2.000Nm
- 3 ajustes de par: 900Nm, 1.400Nm y 2.000Nm
- Función integrada de parada automática apretando
- Función integrada de desaceleración al aflojar
- Carcasa de martillos metálica para mayor durabilidad
- Gatillo progresivo
- Control de cambio de sentido con una sola mano
- Luz led incorporada
- Incluye dos baterías de 6Ah y cargador rápido
- Suministrado en maletín rígido



94,50 €

## ► IC-ID1 KIT TALADRO PERCUTOR 18V, 13MM

- Motor sin escobillas
- Portabrocas automático 13mm
- Par máx de apriete 60Nm
- 3 en 1: Función de atornillado, taladrado e impacto
- 2 ajustes de velocidad 0-450rpm y 0-1900rpm
- 25 ajustes de par
- Gatillo progresivo
- Control de cambio de sentido con una sola mano
- Luz led incorporada
- Incluye dos baterías de 2Ah y cargador
- Suministrado en maletín rígido



198,00 €

## ► IC-IW1 KIT PISTOLA IMPACTO 1/2" 18V COMPACTA

- Motor sin escobillas
- Cuadradillo de 1/2" con anillo de retención
- Par máximo 650Nm
- 3 ajustes de par en modo avance: 280Nm, 350Nm y 500Nm
- Selección de función de detención al aflojar
- Carcasa de martillos metálica para mayor durabilidad
- Gatillo progresivo
- Control de cambio de sentido con una sola mano
- Luz led incorporada
- Incluye dos baterías de 4Ah y cargador
- Suministrado en maletín rígido



**120,00 €**

▶ **BP700 MINI CARRACA 1/4"**

- Longitud: 133 mm.
- Par: 0-30 Nm.
- Consumo aire: 65 l/min.



▶ **BP255 FILTRO REGULADOR Y LUBRICADOR 1/2"**



**99,50 €**



▶ **BP821 CARRACA 1/2"**

- Par: 0-67 Nm.
- Consumo aire: 120 l/min.
- 150 RPM.

**123,00 €**



▶ **BP825 TALADRO REVERSIBLE 13mm**

- 450 RPM.
- Consumo aire: 105 l/min.

**123,00 €**

**405,00 €**

▶ **BP125A REMACHADORA NEUMÁTICA**

- Fuerza de tracción 1.600kg
- Se suministra con seis boquillas para remaches de 2.4-3.2-4.0-4.8-5.6-6.4 mm



▶ **BP828 SIERRA ALTERNATIVA COMPACTA**

- Longitud: 227mm
- Golpes por minuto: 10.000
- Consumo de aire: 62 l/min



**199,00 €**



▶ **BP110 AMOLADORA DE DISCO 75MM**

- 18.000rpm
- Consumo de aire: 113 l/min.

**123,00 €**



▶ **3911-751010XTM DISCO DE 75MM PARA BP110**

- Se suministran en paquetes de 10uds
- Disco de alto rendimiento para uso general, inox y metal
- Certificado por OSA conforme a norma EN12413

**0,90 €/ud**



▶ **BP704** MINI PISTOLA MARIPOSA 3/8"

- Par máx 110Nm
- Cuerpo aluminio
- Compacta, 140mm
- Peso: 0,5kg

**129,90 €**



**NUEVO**



▶ **BP814S** LLAVE DE IMPACTO COMPACTA 1/2"

- Par máximo 1.200Nm
- 125mm longitud total
- Consumo aire: 169l/min
- Peso: 1,25kg

**119,00 €**



**NUEVO**

▶ **BP815P** LLAVE DE IMPACTO 1/2" ALTA POTENCIA

- Par máximo: 2.230Nm
- Consumo aire: 184l/min
- Peso: 2,30kg

**139,00 €**



**NUEVO**

▶ **BP815S** LLAVE IMPACTO 1/2"

- Par máximo 1.600Nm
- Consumo aire: 184l/min
- Peso: 2,10kg

**107,00 €**



**NUEVO**

▶ **BP817S** LLAVE DE IMPACTO 3/4" SERVICIO PESADO

- Par máximo: 2.300Nm
- Consumo aire: 184l/min
- Peso: 2,37kg

**199,00 €**



▶ **BP799** MARCADOR NEUMÁTICO

- Bajo nivel de vibración <2mm/seg<sup>2</sup>

**115,00 €**



# NEUMÁTICA - VEHÍCULO INDUSTRIAL



**184,00 €**

## ▶ ENROLLADORES MANGUERA AIRE



### ▶ BLCR230SC ENROLLADOR CABLE 230V

- Enchufe SCHUKO
- 15 m.
- 3 cables de 1,5 mm<sup>2</sup> sección con tierra
- Botón fusible
- Mecanismo de carraca
- IP24

Código	Descripción	Conexión	Diam.	Long.	PRECIO
BPHRC815	Enrollador manguera 8 mmx15 m	1/4"	8 mm	15 m	<b>184,00€</b>
BPHRC1015	Enrollador manguera 10 mmx15 m	3/8"	10 mm	15 m	<b>195,00€</b>
BPHRC1020	Enrollador manguera 10 mmx20 m	3/8"	10 mm	20 m	<b>266,00€</b>
BPHRC1316	Enrollador manguera 13 mmx15 m	1/2"	13 mm	15 m	<b>292,00€</b>



### ▶ BP905P PISTOLA NEUMÁTICA 1"

- Par máximo: 2.440Nm
- Peso: 6,3kg



**645,00 €**

### ▶ BP219L PISTOLA SOPLADORA

- Larga boquilla, 330mm



**12,90 €**

### ▶ BP219XL PISTOLA SOPLADORA 1M

- Extra larga, 1.050mm

**16,90 €**



### ▶ BP901L LLAVE DE IMPACTO 1" EJE LARGO

- Eje 9"
- Par máximo: 3,500Nm
- Peso: 13,3kg



**565,00 €**



### ▶ BP905L LLAVE DE IMPACTO 1" LIGERA EJE LARGO

- Eje 8,3"
- Par máximo 2.440Nm
- Peso: 7,2kg



**685,00 €**

# VEHÍCULO INDUSTRIAL

## ▶ LLAVES DE GANCHO

- Para uso en las botellas hidráulicas



## ▶ 4106-50-120 CAPACIDAD DE 50 A 120MM



**29,50 €**

## ▶ 4106-115-165 CAPACIDAD DE 115 A 165MM



**29,50 €**

## ▶ LLAVES ESTRELLA DE GOLPE

- Para pinzas de freno



## ▶ 7444SG-M-24 24MM

**27,50 €**



## ▶ 7444SG-M-27 27MM

**29,50 €**



**242,00 €**

## ▶ K8906M/8 JUEGO DE 8 VASOS DE IMPACTO LARGOS 3/4"

- Medidas: 21, 22, 24, 27, 30, 32, 36 y 41 mm
- Presentados en estuche plástico con foam



## ▶ 3625PU-105 MAZA ANTIRREBOTE

- Cabeza de 105mm y 5kg
- Long total 915mm

**169,00 €**



## ▶ 2900-300 ALICATE ARANDELAS EXTERIORES 300MM

- Capacidad 85-165mm

**30,90 €**



## ▶ 2800-300 ALICATE ARANDELAS INTERIORES 300MM

- Capacidad 85-165mm

**28,60 €**



## ▶ BH8AC3-600 GATO SACARRUEDAS CAMIÓN 600KG

- Para diámetros de 300 a 1300mm
- Altura mín 45mm, elevación 535mm

**499,00 €**



## ▶ BH8AC3 1500A GATO SACARRUEDAS AGRÍCOLA / O.P. 1.500KG



- Para diámetros de 1m a 2,2m

**995,00 €**

# VEHÍCULO INDUSTRIAL - HIDRAÚLICA

## ▶ GATOS OLEONEUMÁTICOS

- La rueda de apoyo ubicada en la palanca evita lesiones y permite una mayor maniobrabilidad del gato.
- La protección de poliuretano de la palanca de acero evita arañazos al vehículo.
- Mango de transporte con agarre blando.
- Ruedas extra grandes y gruesas de poliuretano que superan con facilidad obstáculos propios del taller como mangueras, etc.
- Se incluyen dos adaptadores para incrementar aún más la posible elevación:
  - 45 mm.
  - 75 mm.

CODIGO	mm	 mm.	 mm.	 mm.
<b>BH23015C</b>	150	224-30T	292-15T	-
<b>BH23015</b>	150	222-30T	288-15T	-
<b>BH2604020</b>	150	207-60T	255-40T	306-20T
<b>BH2402010</b>	125	183-40T	225-20T	279-10T
<b>BH28050</b>	230	341-80T	443-50T	-



### ▶ **BH23015C** GATO OLEONEUMÁTICO COMPACTO 30/15 TN.

• Peso: 35 Kg.

**1.129,00 €**



### ▶ **BH2402010** GATO OLEONEUMÁTICO BAJO 40/20/10 TN.

- Nivel muy bajo de entrada: 125 mm.
- Peso: 50 Kg.



**1.619,00 €**



### ▶ **BH28050** GATO OLEONEUMÁTICO 80/50TN

- De uso en volquetes, semirremolques, vehículos de construcción, ... incluso cargados
- Peso: 106kg

**2.675,00 €**



### ▶ **BH2604020** GATO OLEONEUMÁTICO 60/40/20 TN.

- Diseño para industria pesada que asegura su durabilidad.
- Peso: 73 Kg.



**2.250,00 €**



### ▶ **BH23015** GATO OLEONEUMÁTICO 30/15 TN.

- Diseño para industria pesada que asegura su durabilidad.
- Peso: 51,5 Kg.



**1.465,00 €**

### ▶ **BH230** GATO OLEONEUMÁTICO 30T

- Gran elevación, muy útil en vehículos agrícolas
- Altura de entrada: 360mm
- Altura máxima: 627mm
- Peso: 95kg



**1.995,00 €**



# VEHÍCULO INDUSTRIAL - HIDRAÚLICA



## ▶ BH110000B GATO CARRETILLA 10T

- Robusto gracias a su estructura reforzada y ruedas de acero
- Equipado con un sistema de control de la velocidad de descenso y una válvula de presión de seguridad
- Altura mínima: 160mm.
- Altura máxima: 685mm.
- Longitud: 1.550mm.
- Peso: 117kg.



**990,00 €**



## ▶ BH15000B GATO CARRETILLA 5T

- Robusto gracias a su estructura reforzada y ruedas de acero
- Equipado con un sistema de control de la velocidad de descenso y una válvula de presión de seguridad
- Altura mínima: 150mm.
- Altura máxima: 685mm.
- Longitud: 1.430mm.
- Peso: 70kg.



**715,00 €**

## ▶ BH1S45 GATO TIJERA 4-5TN





- Dos posiciones y capacidades de elevación
- 4 T en la tijera con una altura mínima de 65 mm y una altura máxima de 406 mm
- 5 T en el cilindro con una altura mínima de 350 mm y una altura máxima de 710 mm
- Peso: 42kg

**499,00 €**



## ▶ CABALLETES PARA VEHÍCULO INDUSTRIAL

CODIGO	CAPACIDAD	 mm.	 mm.
BH3SQ7000	7.000 kg/u.	268	420
BH3SQ15000	15.000 kg/u.	338	500
BH3HD8000	8.000 kg/u.	385	600

CODIGO	CAPACIDAD	 mm.	 mm.
BH3HD12000	12.000 kg/u.	345	515
BH3HD16000	16.000 kg/u.	480	720
BH3HD20000A	20.000 kg/u.	795	1.150



### ▶ BH3SQ7000

**65,00 €**



### ▶ BH3SQ15000

**132,00 €**



### ▶ BH3HD8000

**53,00 €**



### ▶ BH3HD12000

**100,00 €**



### ▶ BH3HD16000

**110,00 €**



### ▶ BH3HD20000A

**189,00 €**

## ▶ BH13000 GATO 3 TN.

- Nuevo cardan reforzado
- Pedal redondeado extralargo para un mejor acceso desde cualquier posición
- Doble pistón que reduce el número de golpes necesarios al 50%
- Ruedas recubiertas de acero y poliuretano que garantizan durabilidad y un manejo silencioso.
- Altura mínima: 90 mm
- Altura máxima: 552 mm
- Longitud: 820 mm
- Peso: 46 Kg



## ▶ BH11500 GATO EXTRA BAJO Y LARGO 1,5T

- Nuevo cardan reforzado
- Altura mínima: 70mm
- Altura máxima: 610mm
- Longitud: 862mm
- Peso: 49kg

**345,00 €**



**289,00 €**

## ▶ BH12000BH33 GATO EXTRABAJO 2TN MÁS BORRIQUETAS 3T

- Nuevo cardan reforzado
- Pedal redondeado extralargo para un mejor acceso desde cualquier posición
- Doble pistón que reduce el número de golpes necesarios al 50%
- Ruedas recubiertas de acero y poliuretano que garantizan durabilidad y un manejo silencioso
- Altura mínima: 70 mm
- Altura máxima: 490 mm
- Longitud: 790 mm
- Peso: 42 Kg
- Pareja de caballetes 3Tn de regalo!



**299,00 €**

## ▶ BH1A2500A GATO DE ALUMINIO 2,5 TN.

- Sólo 24,4kg
- Altura mínima: 100mm
- Elevación máxima: 485mm
- Longitud: 655mm
- Doble pistón que agiliza la aproximación
- Ruedas de nylon



**390,00 €**

## ▶ BH1A1500A GATO DE ALUMINIO 1,5 TN.

- Sólo 12,8kg
- Altura mínima: 85mm
- Elevación máxima: 415mm
- Longitud: 542mm
- Más compacto y con mayor elevación que antes
- Suministrado con bolsa de nylon para su transporte



**262,00 €**



## ▶ BH1CD680ST SOPORTE PARA CUATRO CARROS TRANSPORTADORES



**73,00 €**

## ▶ BH1CD680 CARRO TRANSPORTADOR

- 680kg de capacidad



**146,00 €**

# HIDRÁULICA



## ▶ BH1CB1000 BARRA ADAPTADORA PARA GATO CARRETILLA

- Permite elevar el vehículo lateralmente
- Ampliable de 595 a 920 mm entre los centros del soporte, y altura del soporte regulable de 50 mm
- Diámetro del soporte: 128 mm Diámetro del pasador: 30 mm
- Carga máx: 1.000kg

**133,00 €**



**375,00 €**



## ▶ BH5US1000 CABEZAL GIROSCÓPICO PARA GATOS DE FOSO

- Capacidad 1.000kg.
- Válido para todos los gatos de foso Bahco



**142,00 €**



## ▶ BH5DP1000QA GATO DE FOSO 1000 Kg

- Pistón doble
- Altura mínima 899 mm y máxima elevación 1.957 mm
- Doble pedal, uno para elevación y otro para descenso
- Ruedas con freno (2)

**560,00 €**



## ▶ BH5SP500QA GATO DE FOSO 500KG

- Nuevas juntas en la base que previenen las fugas de aceite
- Nuevos filtros que previenen bloqueos por desgastes internos
- Sistema de descenso mejorado
- Ruedas con refuerzos y apoyos de mayor espesor
- Cabezal ahora con los extremos perforados para poder pasar cadenas de sujeción (no incluidas)

10 TN.  
5 TN.  
3 TN.



## ▶ CABALLETES AUTOMÁTICOS

- El caballete sube automáticamente cuando se libera la palanca de bloqueo.
- Un amortiguador eleva el caballete sin esfuerzo.
- El mecánico siempre tiene una mano libre.
- Producto exclusivo Bahco en Europa.
- Tres capacidades: 3, 5 y 10 T.
- Homologación BS & TÜV.
- Se suministran en parejas.



CODIGO	CAPACIDAD	ALTURA MIN.	ALTURA MAX.	DIMENSIONES	PESO	PRECIO
BH3A3000	3,000	344	510	220 x 188 x 340	10.4	<b>69,00€</b>
BH3A5000	5,000	403	620	280 x 248 x 400	14.4	<b>92,00€</b>
BH3A10000	10,000	526	776	372 x 327 x 502	34.0	<b>185,00€</b>

6 TN.  
3 TN.



## ▶ CABALLETES DE CREMALLERA

- Sistema de posicionamiento con click.
- Zona de posicionamiento extra larga para mejorar la estabilidad así como para prevenir que la unidad se hunda en el suelo.
- Se vende por parejas.



CODIGO	CAPACIDAD	ALTURA MIN.	ALTURA MAX.	PRECIO
BH33000	3.000 Kg.	288 mm.	425 mm.	<b>39,00€</b>
BH36000	6.000 Kg.	395 mm.	605 mm.	<b>69,50€</b>

## ► Características comunes

- Nuevo sistema de descenso por palanca en lugar de rueda, más cómodo, fiable y seguro
- Cilindro de doble efecto que reduce el número necesario de golpes al 50%.
- Base de pistón giratoria para un bombeo fácil y cómodo desde todas las posiciones.
- Aumento de seguridad debido a:
  - Mecanismo de seguridad "hombre muerto".
  - Válvula para sobrecarga.
  - Gancho de seguridad.



## ► BH6FC1000 GRÚA PLEGABLE 1.000KG

- Extrema flexibilidad y áreas de uso:
  - Altura de entrada mínima: 88 mm.
  - Altura máxima del gancho: 2.000 mm.

**525,00 €**

## ► BH6FC2000 GRÚA PLEGABLE 2TN

- Altura de entrada mínima: 130mm
- Altura máxima del gancho: 2.640mm

**995,00 €**

## ► BH6AC1-680A BARRA SOPORTE MOTORES

- Ahora con manivela (plegable) para un fácil equilibrado de la carga
- Soporta 680kg
- Longitud 590mm
- Cadena y placas de alta resistencia



**86,00 €**



# PRENSAS

## ▶ BH7PS30 SOPORTE UNIVERSAL PARA PRENSA HIDRAULICA

- Máxima capacidad de carga 30Tn
- Placas de retención lateral para evitar deslizamientos
- 5 mandrinos de acero roscados y un bloque espaciador ofrecen un soporte preciso y versátil
- Bloque de 275 x 200 mm y 40mm de espesor



**235,00 €**

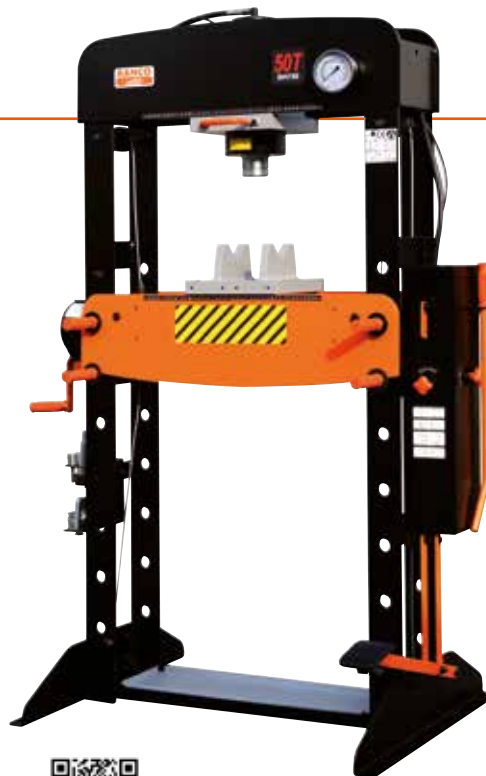

## ▶ PRENSAS DE CHASIS ANCHO

- Pistón cromado y desplazable
- Gran manómetro de glicerina
- Diseño con esquinas curvas
- Pasadores de fijación de la mesa autocentrantes
- Bomba de doble velocidad
- 8 mandrinos incluidos
- Cabrestante para elevación de la mesa de trabajo
- Empuñaduras aisladas
- Accionamiento por palanca y pedal (salvo BH715 de sobremesa)

## ▶ BH750 PRENSA 50T

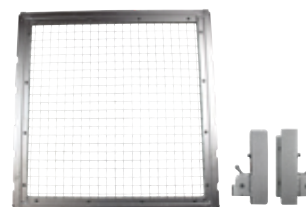

## ▶ PANEL REJILLA DE SEGURIDAD

### ▶ BH720SG

- para prensa BH720

**89,00 €**



### ▶ BH730SG

- para prensa BH730

**94,00 €**



### ▶ BH750SG

- para prensa BH750

**102,00 €**



Código	Tn.	Pedal / Palanca	Cabrestante	Mandrinos	Anchura de trabajo	Peso	PRECIO
BH715	15	Si / No	No	Si	495mm	80kg	<b>595,00€</b>
BH720	20	Si / Si	Si	Si	645mm	152kg	<b>1.095,00€</b>
BH730	30	Si / Si	Si	Si	695mm	189kg	<b>1.375,00€</b>
BH750	50	Si / Si	Si	Si	725mm	301kg	<b>1.995,00€</b>

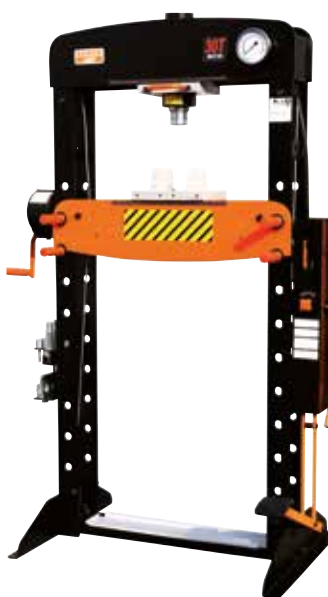

## ▶ BH730 PRENSA 30T

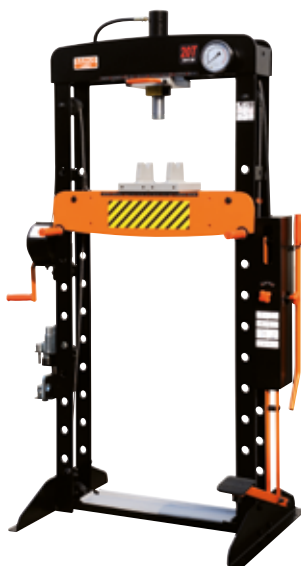

## ▶ BH720 PRENSA 20T



## ▶ BH715 PRENSA DE SOBREMESA



## ► BH8AC2-500 SOPORTE PARA SUJECIÓN DE MOTORES 500KG

- Capacidad aumentada a 500kg
- Sistema de carraca con desmultiplicación 70:1 para cómodo y seguro uso en cualquier posición
- Mango ergonómico para fácil desplazamiento
- Bandeja inferior para recoger líquidos del motor
- Universal y completamente ajustables pasadores de bloqueo
- Ruedas giratorias con freno para fijar de modo seguro la posición
- Extra robusta construcción

**345,00 €**



## ► BH8AC1-500 BARRA SOPORTE MOTORES

- Anchura ajustable hasta 1.800mm.
- Nuevos manerales de ajuste más cómodos y prácticos
- Capacidad 500kg.



**116,00 €**

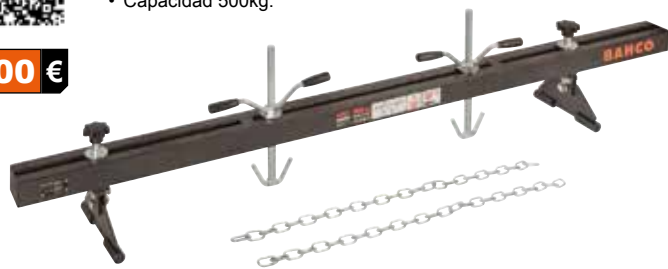

## ► BH4HP50 GATO DE BOTELLA OLEONEUMÁTICO 50T

- Altura mínima: 300mm
- Altura elevación: 470mm
- Puede trabajar usando los sistemas hidráulico o neumático de modo independiente
- Base de botella soldada
- Manguera de 1.300mm de longitud y conexión de 1/4"



**515,00 €**



**NUEVA GAMA!!**



## ► GATOS DE BOTELLA BH4G

- Botella soldada a una base de acero forjado
- Regulación a tornillo para un ajuste preciso de la altura excepto para BH4G50

CODIGO	CAPACIDAD	ALTURA MIN.	ALTURA MAX.	PRECIO
BH4G2	2 Tn	181 mm.	344 mm.	<b>22,50€</b>
BH4G4	4 Tn	193 mm.	373 mm.	<b>29,00€</b>
BH4G6	6 Tn	210 mm.	416 mm.	<b>36,50€</b>
BH4G8	8 Tn	230 mm.	460 mm.	<b>42,90€</b>
BH4G12	12 Tn	230 mm.	440 mm.	<b>55,00€</b>
BH4G20	20 Tn	242 mm.	452 mm.	<b>76,00€</b>
BH4G50	50 Tn	265 mm.	425 mm.	<b>189,00€</b>

**NUEVA GAMA!!**



## ► GATOS DE BOTELLA HEAVY DUTY BH4B

- Hidráulicos de alta calidad para uso exigente
- Permiten trabajar tanto horizontal como verticalmente
- Botella soldada a una base de acero forjado ahora de mayores dimensiones
- Regulación a tornillo para un ajuste preciso de la altura excepto en BH4B20 y BH4B40

CODIGO	CAPACIDAD	ALTURA MIN.	ALTURA MAX.	PRECIO
BH4B2	2 Tn	178 mm.	347 mm.	<b>49,00€</b>
BH4B5	5 Tn	198 mm.	390 mm.	<b>59,00€</b>
BH4B8	8 Tn	198 mm.	392 mm.	<b>88,00€</b>
BH4B12	12 Tn	240 mm.	468 mm.	<b>94,00€</b>
BH4B20	20 Tn	270 mm.	430 mm.	<b>113,00€</b>
BH4B30	30 Tn	280 mm.	445 mm.	<b>155,00€</b>

# MULTIPLICADORES AUTOMÁTICOS EVOTORQUE

▶ **181473 MULTIPLICADOR AUTOMÁTICO BATERÍA 750NM EBTC**  
**4.200,00 €**

▶ **181477 MULTIPLICADOR AUTOMÁTICO BATERÍA 1.100NM EBTC**  
**4.400,00 €**

▶ **19864 BRAZO DE REACCIÓN PARA RUEDA DE V.I PARA 750NM**  
**340,00 €**

▶ **19872 BRAZO DE REACCIÓN PARA RUEDA DE V.I PARA 1.100NM**  
**340,00 €**

Con tecnología inteligente para proporcionar una alta precisión y repetibilidad en todo tipo de uniones

El botón "Inicio seguro" reduce las posibilidades de activación accidental

Sistema de refrigeración, diseñado específicamente para gestionar y disipar el calor de forma eficiente y garantiza que la herramienta se mantenga a temperaturas de funcionamiento óptimas, incluso con un uso intensivo

**NUEVO**



- La tecnología de detección de uniones inteligente garantiza una alta e incondicional precisión y repetibilidad en el apriete .
- El sistema de refrigeración tanto de motor como de la electrónica, permite un funcionamiento continuo bajo uso intensivo, manteniendo un rendimiento óptimo
- El conjunto de engranajes de multiplicación Norbar garantiza confiabilidad y durabilidad en los entornos más difíciles
- El diseño ergonómico, compacto y ligero, mejora la comodidad del operador y facilita su manejo en espacios reducidos.
- El claro e intuitivo Display posterior proporciona datos de par en tiempo real y permite configurar fácil y rápidamente los ajustes deseados.
- La función "Safe to Start" minimiza el riesgo de activación accidental, lo que aumenta la seguridad en el lugar de trabajo
- Alimentado por una batería de 18 V, 5.0 Ah, que proporciona un excelente rendimiento de los sujetadores y una vida útil prolongada de la batería por carga
- Se suministra con 2 baterías, 1 cargador de batería, brazo de reacción, manual del operador en un práctico maletín de transporte

REF.	MODELO	PRECISIÓN	CUADRA-DILLO	RANGO CALBRADO N-m	RANGO DE TRABAJO N-m	DIMENSIONES (mm)							PESO (kg)*	PESO BRAZO REACCIÓN (kg)	VELOCIDAD SALIDA (rpm)	
						ØD max	H1	H2	LR	1	R2 min	R2 max				W
181473E	EBT-C 750	±5%	3/4"	150 - 750	75 - 750	60	39	224	282	60	71	131	76	3.1	0.8	12.5
181477E	EBT-C 1100	±5%	3/4" y 1"	220 - 1,100	110 - 1,100	68	39	224	293	69	120	165	76	3.8	1.4	9.1

NOTA: La herramienta se suministra con 2 baterías, 1 cargador de batería de una sola bahía, brazo de reacción, manual del operador y guía de referencia rápida.

\* El peso de la herramienta excluye el brazo de reacción y la batería. La batería pesa 0,8 kg.

# BAHCO

Si eres un profesional del sector, únete a nuestra comunidad y

**¡PARTICIPA EN EL SORTEO  
MENSUAL DE UN CARRO DE 206  
HERRAMIENTAS, REGALOS PARA  
ANIMAR EN EL MUNDIAL DE FÚTBOL  
Y MUCHOS MAS PREMIOS!**



Escanea este QR y  
participa GRATIS



\*Consulta bases legales en [www.bahco.es](http://www.bahco.es)



Bahco  Irimo   
son marcas registradas de SNA Europe

## TRACTO-BRAVA

SUBMINISTRAMENTS INDUSTRIALS  
PNEUMÀTICA I HIDRÀULICA  
AUTOMOCIÓ

c/ Torretes, 33  
17200 - Palafrugell  
[info@tractobrava.com](mailto:info@tractobrava.com)  
☎ 972.30.07.97 📞 647.22.03.83

[www.tractobrava.com](http://www.tractobrava.com)

SNA Europe COMPITE-2026-1